

16014

Rillenkugellager, einreihig, Stahlblechkäfig, Ringe und Wälzkörper aus Qualitätswälzlagerstahl

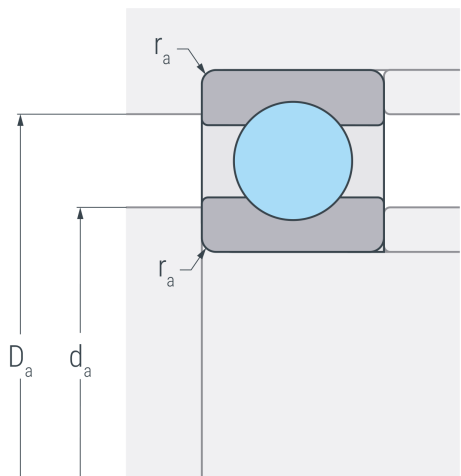
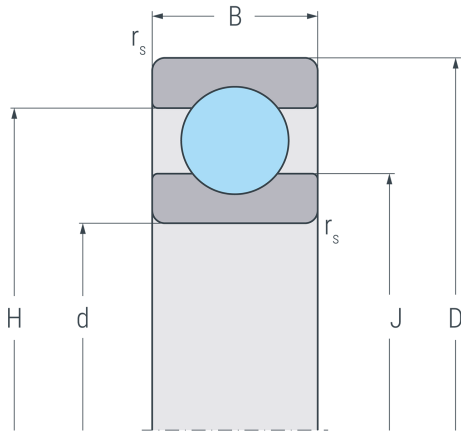

Abmessungen

d	70 mm	Bohrungsdurchmesser
D	110 mm	Außendurchmesser
B	13 mm	Breite
r_{s min}	0.6 mm	minimaler Kantenabstand
H	96.9 mm	Borndurchmesser Außenring
J	83.7 mm	Borndurchmesser Innenring

Anschlussmaße

d_{a min}	73.2 mm	minimaler Durchmesser der Wellenschulter
D_{a max}	106.8 mm	maximaler Durchmesser der Gehäuseschulter
r_{a max}	0.6 mm	maximaler Rundungsradius

Leistungsdaten

C_r	27.9 kN	dynamische Tragzahl, radial
C_{0r}	24.3 kN	statische Tragzahl, radial
C_{ur}	1.27 kN	Ermüdungsgrenzbelastung, radial
n_G	9000 min ⁻¹	Grenzdrehzahl
n_B	5300 min ⁻¹	Bezugsdrehzahl

Gewicht

m	0.434 kg	Gewicht
----------	----------	---------