

6003ZR

Rillenkugellager, einreihig, einseitig abgedeckt, Stahlblechkäfig, eine Deckscheibe, Ringe und Wälzkörper aus Qualitätswälzlagerstahl



Abmessungen

d	17 mm	Bohrungsdurchmesser
D	35 mm	Außendurchmesser
B	10 mm	Breite
r_{s min}	0.3 mm	minimaler Kantenabstand
H₁	30.8 mm	Borndurchmesser Außenring
J	22.6 mm	Borndurchmesser Innenring

ZR

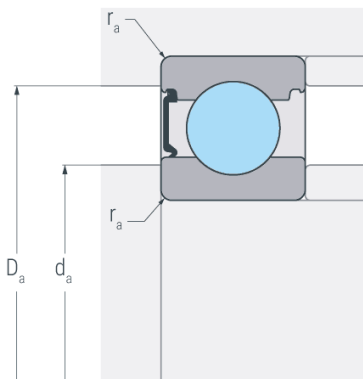

Anschlussmaße

d_{a min}	19 mm	minimaler Durchmesser der Wellenschulter
D_{a max}	33 mm	maximaler Durchmesser der Gehäuseschulter
r_{a max}	0.3 mm	maximaler Rundungsradius



Leistungsdaten

C_r	6.05 kN	dynamische Tragzahl, radial
C_{0r}	3.1 kN	statische Tragzahl, radial
C_{ur}	0.161 kN	Ermüdungsgrenzbelastung, radial
n_G	31000 min ⁻¹	Grenzdrehzahl
n_B	20000 min ⁻¹	Bezugsdrehzahl

Gewicht

m	0.04 kg	Gewicht
----------	---------	---------