

6004.2ZR

Rillenkugellager, einreihig, befedet, Stahlblechkäfig, zwei Deckscheiben, Ringe und Wälzkörper aus Qualitätswälzlagerstahl

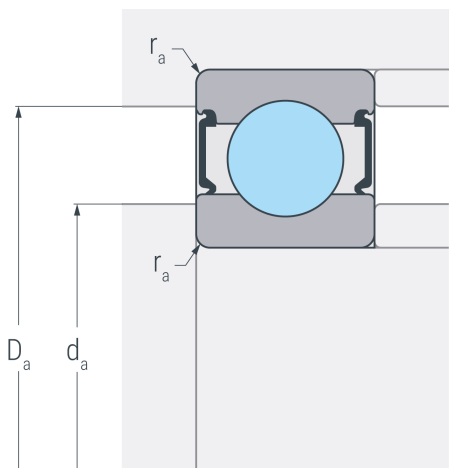

2 ZR



Abmessungen

d	20 mm	Bohrungsdurchmesser
D	42 mm	Außendurchmesser
B	12 mm	Breite
r_{s min}	0.6 mm	minimaler Kantenabstand
H₁	37.5 mm	Borndurchmesser Außenring
J	26.6 mm	Borndurchmesser Innenring

Anschlussmaße

d_{a min}	23.2 mm	minimaler Durchmesser der Wellenschulter
D_{a max}	38.8 mm	maximaler Durchmesser der Gehäuseschulter
r_{a max}	0.6 mm	maximaler Rundungsradius

Leistungsdaten

C_r	9.8 kN	dynamische Tragzahl, radial
C_{0r}	5.56 kN	statische Tragzahl, radial
C_{ur}	0.29 kN	Ermüdungsgrenzbelastung, radial
n_G	19000 min ⁻¹	Grenzdrehzahl
n_B	18000 min ⁻¹	Bezugsdrehzahl

Gewicht

m	0.068 kg	Gewicht
----------	----------	---------