

6006RSR

Rillenkugellager, einreihig, einseitig abgedichtet, Stahlblechkäfig, eine Dichtscheibe, Ringe und Wälzkörper aus Qualitätswälzlagerstahl



Abmessungen

d	30 mm	Bohrungsdurchmesser
D	55 mm	Außendurchmesser
B	13 mm	Breite
r_{s min}	1 mm	minimaler Kantenabstand
H₁	49.4 mm	Borndurchmesser Außenring
J	38.2 mm	Borndurchmesser Innenring

RSR



Anschlussmaße

d_{a min}	34.6 mm	minimaler Durchmesser der Wellenschulter
D_{a max}	50.4 mm	maximaler Durchmesser der Gehäuseschulter
r_{a max}	1 mm	maximaler Rundungsradius

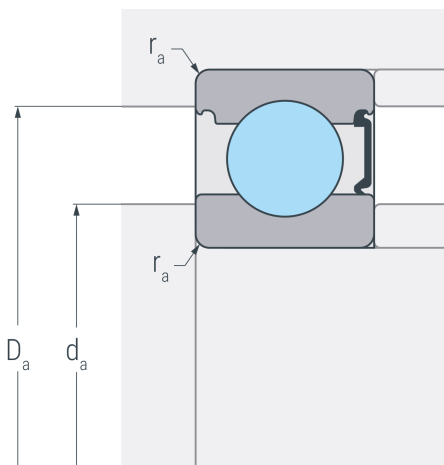

Leistungsdaten

C_r	13.3 kN	dynamische Tragzahl, radial
C_{0r}	7.8 kN	statische Tragzahl, radial
C_{ur}	0.405 kN	Ermüdungsgrenzbelastung, radial
n_G	8500 min ⁻¹	Grenzdrehzahl

Gewicht

m	0.115 kg	Gewicht
----------	----------	---------