

6008

Rillenkugellager, einreihig, Stahlblechkäfig, Ringe und Wälzkörper aus Qualitätswälzlagerstahl

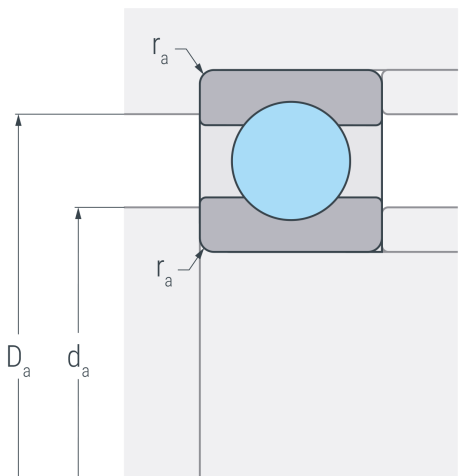
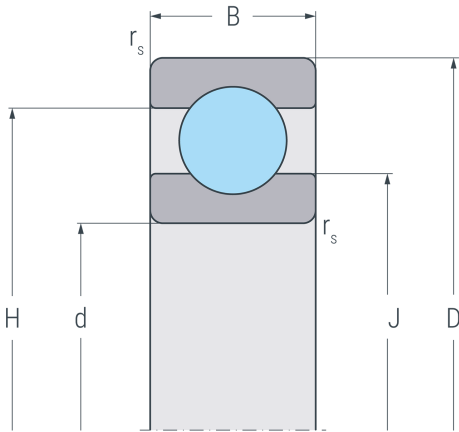

Abmessungen

d	40 mm	Bohrungsdurchmesser
D	68 mm	Außendurchmesser
B	15 mm	Breite
$r_{s \min}$	1 mm	minimaler Kantenabstand
H	59.1 mm	Borddurchmesser Außenring
J	49.3 mm	Borddurchmesser Innenring

Anschlussmaße

$d_{a \min}$	44.6 mm	minimaler Durchmesser der Wellenschulter
$D_{a \max}$	63.4 mm	maximaler Durchmesser der Gehäuseschulter
$r_{a \max}$	1 mm	maximaler Rundungsradius

Leistungsdaten

C_r	17.4 kN	dynamische Tragzahl, radial
C_{0r}	11.2 kN	statische Tragzahl, radial
C_{ur}	0.583 kN	Ermüdungsgrenzbelastung, radial
n_G	15000 min ⁻¹	Grenzdrehzahl
n_B	11000 min ⁻¹	Bezugsdrehzahl

Gewicht

m	0.188 kg	Gewicht
----------	----------	---------