

6011ZR

Rillenkugellager, einreihig, einseitig abgedeckt, Stahlblechkäfig, eine Deckscheibe, Ringe und Wälzkörper aus Qualitätswälzlagerstahl



Abmessungen

d	55 mm	Bohrungsdurchmesser
D	90 mm	Außendurchmesser
B	18 mm	Breite
r_{s min}	1.1 mm	minimaler Kantenabstand
H₁	81.8 mm	Borndurchmesser Außenring
J	66.2 mm	Borndurchmesser Innenring

ZR

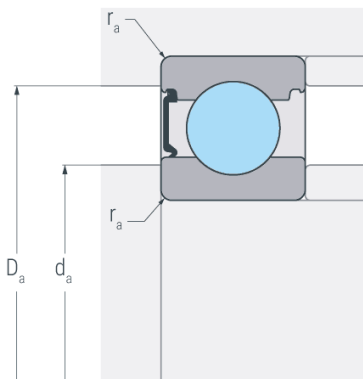

Anschlussmaße

d_{a min}	61 mm	minimaler Durchmesser der Wellenschulter
D_{a max}	84 mm	maximaler Durchmesser der Gehäuseschulter
r_{a max}	1 mm	maximaler Rundungsradius



Leistungsdaten

C_r	28.9 kN	dynamische Tragzahl, radial
C_{0r}	22.1 kN	statische Tragzahl, radial
C_{ur}	1.15 kN	Ermüdungsgrenzbelastung, radial
n_G	11000 min ⁻¹	Grenzdrehzahl
n_B	8300 min ⁻¹	Bezugsdrehzahl

Gewicht

m	0.377 kg	Gewicht
----------	----------	---------