

60826M

Rillenkugellager, einreihig, wälzkörpergeführter Messingkäfig, Ringe und Wälzkörper aus Qualitätswälzlagerstahl

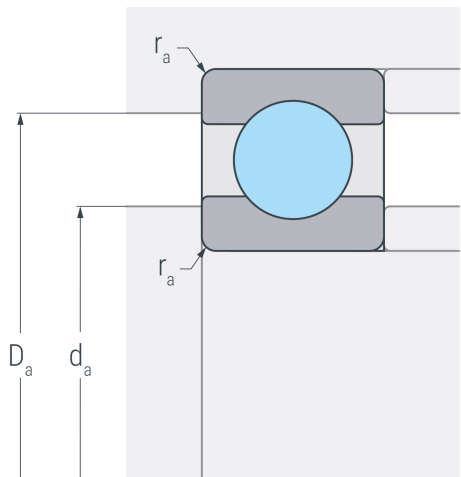
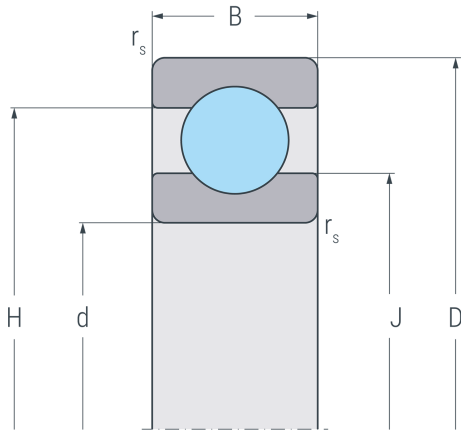

Abmessungen

d	130 mm	Bohrungsdurchmesser
D	165 mm	Außendurchmesser
B	11 mm	Breite
r_{s min}	0.6 mm	minimaler Kantenabstand
H	152.5 mm	Borndurchmesser Außenring
J	142.5 mm	Borndurchmesser Innenring

Anschlussmaße

d_{a min}	133 mm	minimaler Durchmesser der Wellenschulter
D_{a max}	162 mm	maximaler Durchmesser der Gehäuseschulter
r_{a max}	0.6 mm	maximaler Rundungsradius

Leistungsdaten

C_r	25.7 kN	dynamische Tragzahl, radial
C_{0r}	31.4 kN	statische Tragzahl, radial
C_{ur}	1.32 kN	Ermüdungsgrenzbelastung, radial
n_G	6500 min ⁻¹	Grenzdrehzahl
n_B	2700 min ⁻¹	Bezugsdrehzahl

Gewicht

m	0.613 kg	Gewicht
----------	----------	---------