

60917M

Rillenkugellager, einreihig, wälzkörpergeführter Messingkäfig, Ringe und Wälzkörper aus Qualitätswälzlagerstahl

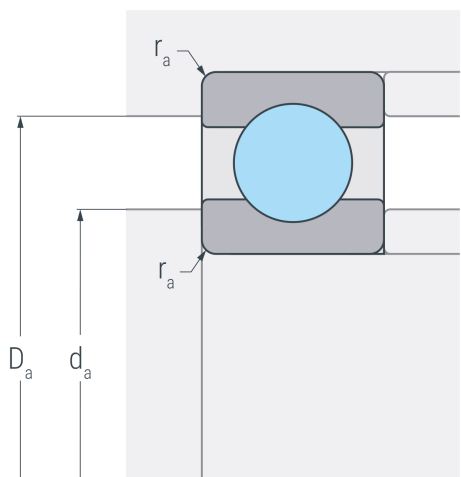
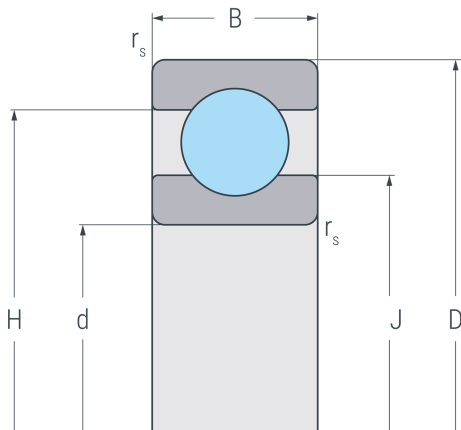

Abmessungen

d	85 mm	Bohrungsdurchmesser
D	120 mm	Außendurchmesser
B	11 mm	Breite
r_{s min}	0.6 mm	minimaler Kantenabstand
H	107.5 mm	Borndurchmesser Außenring
J	97.5 mm	Borndurchmesser Innenring

Anschlussmaße

d_{a min}	88 mm	minimaler Durchmesser der Wellenschulter
D_{a max}	117 mm	maximaler Durchmesser der Gehäuseschulter
r_{a max}	0.6 mm	maximaler Rundungsradius

Leistungsdaten

C_r	22.7 kN	dynamische Tragzahl, radial
C_{0r}	23.3 kN	statische Tragzahl, radial
C_{ur}	1.18 kN	Ermüdungsgrenzbelastung, radial
n_G	9500 min ⁻¹	Grenzdrehzahl
n_B	4100 min ⁻¹	Bezugsdrehzahl

Gewicht

m	0.428 kg	Gewicht
----------	----------	---------