

6209.2ZR

Rillenkugellager, einreihig, befedet, Stahlblechkäfig, zwei Deckscheiben, Ringe und Wälzkörper aus Qualitätswälzlagerstahl

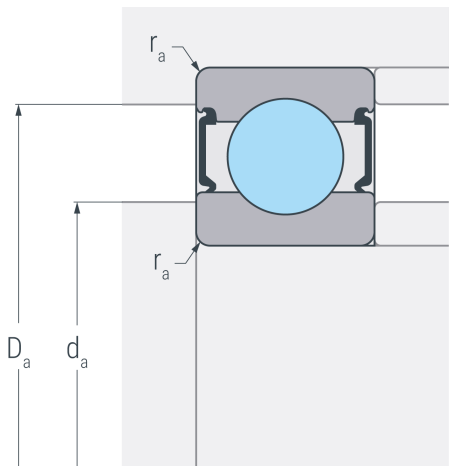

2 ZR



Abmessungen

d	45 mm	Bohrungsdurchmesser
D	85 mm	Außendurchmesser
B	19 mm	Breite
r_{s min}	1.1 mm	minimaler Kantenabstand
H₁	74.7 mm	Borndurchmesser Außenring
J	57.2 mm	Borndurchmesser Innenring

Anschlussmaße

d_{a min}	52 mm	minimaler Durchmesser der Wellenschulter
D_{a max}	78 mm	maximaler Durchmesser der Gehäuseschulter
r_{a max}	1.1 mm	maximaler Rundungsradius

Leistungsdaten

C_r	34.3 kN	dynamische Tragzahl, radial
C_{0r}	22.7 kN	statische Tragzahl, radial
C_{ur}	1.18 kN	Ermüdungsgrenzbelastung, radial
n_G	9500 min ⁻¹	Grenzdrehzahl
n_B	8900 min ⁻¹	Bezugsdrehzahl

Gewicht

m	0.405 kg	Gewicht
----------	----------	---------