

6213RSR

Rillenkugellager, einreihig, einseitig abgedichtet, Stahlblechkäfig, eine Dichtscheibe, Ringe und Wälzkörper aus Qualitätswälzlagerstahl



Abmessungen

d	65 mm	Bohrungsdurchmesser
D	120 mm	Außendurchmesser
B	23 mm	Breite
r_{s min}	1.5 mm	minimaler Kantenabstand
H₁	106.3 mm	Borndurchmesser Außenring
J	82 mm	Borndurchmesser Innenring

RSR

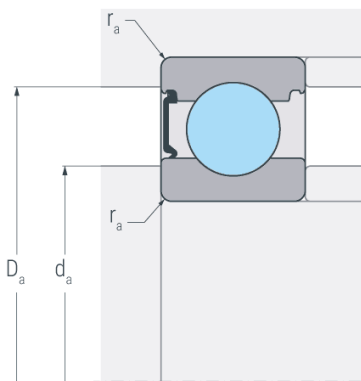

Anschlussmaße

d_{a min}	74 mm	minimaler Durchmesser der Wellenschulter
D_{a max}	111 mm	maximaler Durchmesser der Gehäuseschulter
r_{a max}	1.5 mm	maximaler Rundungsradius

Leistungsdaten

C_r	60.5 kN	dynamische Tragzahl, radial
C_{0r}	47.7 kN	statische Tragzahl, radial
C_{ur}	2.52 kN	Ermüdungsgrenzbelastung, radial
n_G	3600 min ⁻¹	Grenzdrehzahl

Gewicht

m	0.982 kg	Gewicht
----------	----------	---------

