

6214ZR

Rillenkugellager, einreihig, einseitig abgedeckt, Stahlblechkäfig, eine Deckscheibe, Ringe und Wälzkörper aus Qualitätswälzlagerstahl



Abmessungen

d	70 mm	Bohrungsdurchmesser
D	125 mm	Außendurchmesser
B	24 mm	Breite
r_{s min}	1.5 mm	minimaler Kantenabstand
H₁	110.7 mm	Borndurchmesser Außenring
J	86.7 mm	Borndurchmesser Innenring

ZR

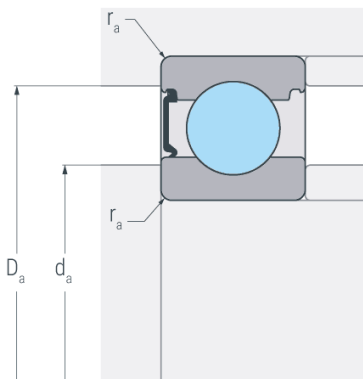

Anschlussmaße

d_{a min}	79 mm	minimaler Durchmesser der Wellenschulter
D_{a max}	116 mm	maximaler Durchmesser der Gehäuseschulter
r_{a max}	1.5 mm	maximaler Rundungsradius



Leistungsdaten

C_r	70.9 kN	dynamische Tragzahl, radial
C_{0r}	57 kN	statische Tragzahl, radial
C_{ur}	2.97 kN	Ermüdungsgrenzbelastung, radial
n_G	7500 min ⁻¹	Grenzdrehzahl
n_B	6000 min ⁻¹	Bezugsdrehzahl

Gewicht

m	1.08 kg	Gewicht
----------	---------	---------