

62307.2RSR

Rillenkugellager, einreihig, beidseitig abgedichtet, Stahlblechkäfig, zwei Dichtscheiben, Ringe und Wälzkörper aus Qualitätswälzlagerstahl



Abmessungen

d	35 mm	Bohrungsdurchmesser
D	80 mm	Außendurchmesser
B	31 mm	Breite
r_{s min}	1.5 mm	minimaler Kantenabstand
H₁	67.8 mm	Borndurchmesser Außenring
J	49.3 mm	Borndurchmesser Innenring

2 RSR

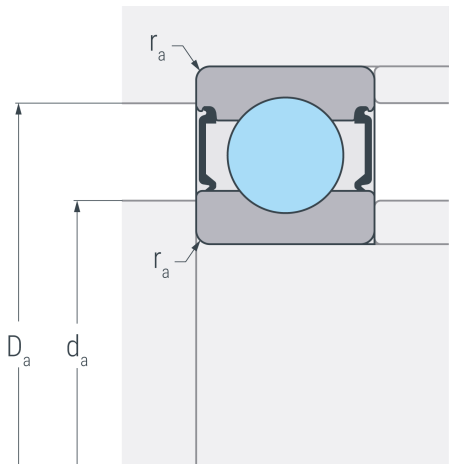

Anschlussmaße

d_{a min}	44 mm	minimaler Durchmesser der Wellenschulter
D_{a max}	71 mm	maximaler Durchmesser der Gehäuseschulter
r_{a max}	1.5 mm	maximaler Rundungsradius

Leistungsdaten

C_r	36.2 kN	dynamische Tragzahl, radial
C_{0r}	22.7 kN	statische Tragzahl, radial
C_{ur}	1.3 kN	Ermüdungsgrenzbelastung, radial
n_G	5600 min ⁻¹	Grenzdrehzahl

Gewicht

m	0.658 kg	Gewicht
----------	----------	---------