

62312.2RSR

Rillenkugellager, einreihig, beidseitig abgedichtet, Stahlblechkäfig, zwei Dichtscheiben, Ringe und Wälzkörper aus Qualitätswälzlagerstahl

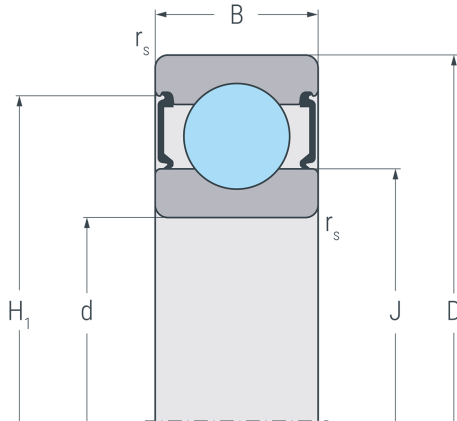

Abmessungen

d	60 mm	Bohrungsdurchmesser
D	130 mm	Außendurchmesser
B	46 mm	Breite
r_{s min}	2.1 mm	minimaler Kantenabstand
H₁	113.2 mm	Borndurchmesser Außenring
J	81.2 mm	Borndurchmesser Innenring

2 RSR

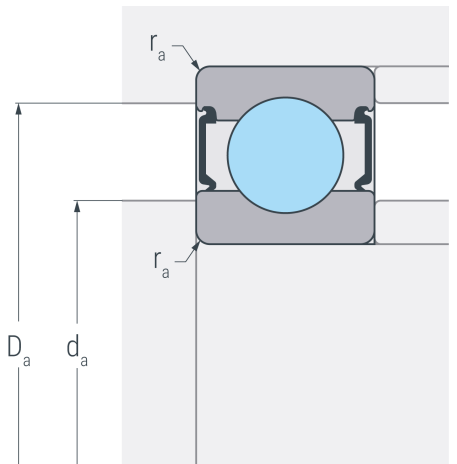

Anschlussmaße

d_{a min}	72 mm	minimaler Durchmesser der Wellenschulter
D_{a max}	118 mm	maximaler Durchmesser der Gehäuseschulter
r_{a max}	2.1 mm	maximaler Rundungsradius

Leistungsdaten

C_r	88.4 kN	dynamische Tragzahl, radial
C_{0r}	60.8 kN	statische Tragzahl, radial
C_{ur}	3.52 kN	Ermüdungsgrenzbelastung, radial
n_G	3400 min ⁻¹	Grenzdrehzahl

Gewicht

m	2.46 kg	Gewicht
----------	---------	---------