

6406.2RSR

Rillenkugellager, einreihig, beidseitig abgedichtet, Stahlblechkäfig, zwei Dichtscheiben, Ringe und Wälzkörper aus Qualitätswälzlagerstahl

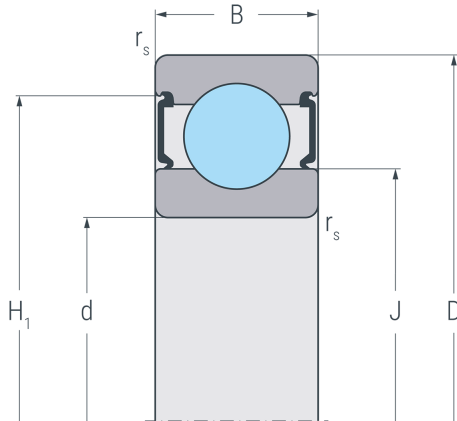

Abmessungen

d	30 mm	Bohrungsdurchmesser
D	90 mm	Außendurchmesser
B	23 mm	Breite
r_{s min}	1.5 mm	minimaler Kantenabstand
H₁	76.7 mm	Borndurchmesser Außenring
J	55.5 mm	Borndurchmesser Innenring

2 RSR

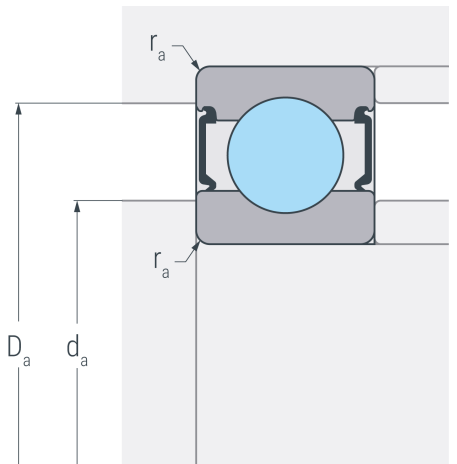

Anschlussmaße

d_{a min}	39 mm	minimaler Durchmesser der Wellenschulter
D_{a max}	81 mm	maximaler Durchmesser der Gehäuseschulter
r_{a max}	1.5 mm	maximaler Rundungsradius

Leistungsdaten

C_r	45.8 kN	dynamische Tragzahl, radial
C_{0r}	29.8 kN	statische Tragzahl, radial
C_{ur}	1.69 kN	Ermüdungsgrenzbelastung, radial
n_G	5000 min ⁻¹	Grenzdrehzahl

Gewicht

m	0.76 kg	Gewicht
----------	---------	---------