

16005

Rillenkugellager, einreihig, Stahlblechkäfig, Ringe und Wälzkörper aus Qualitätswälzlagerstahl

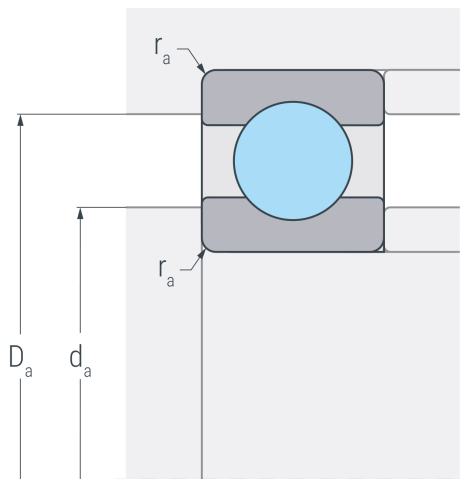
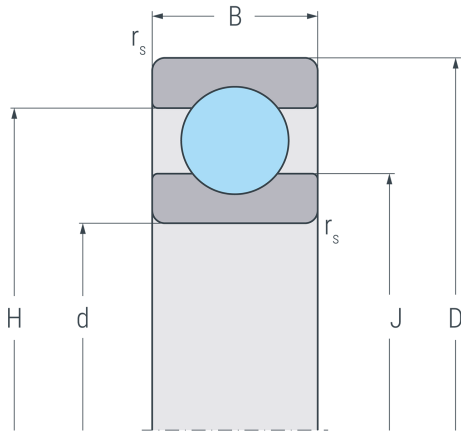

Abmessungen

d	25 mm	Bohrungsdurchmesser
D	47 mm	Außendurchmesser
B	8 mm	Breite
r_{s min}	0.3 mm	minimaler Kantenabstand
H	39.8 mm	Borndurchmesser Außenring
J	32.2 mm	Borndurchmesser Innenring

Anschlussmaße

d_{a min}	27 mm	minimaler Durchmesser der Wellenschulter
D_{a max}	45 mm	maximaler Durchmesser der Gehäuseschulter
r_{a max}	0.3 mm	maximaler Rundungsradius

Leistungsdaten

C_r	7.1 kN	dynamische Tragzahl, radial
C_{0r}	4.13 kN	statische Tragzahl, radial
C_{ur}	0.215 kN	Ermüdungsgrenzbelastung, radial
n_G	23000 min ⁻¹	Grenzdrehzahl
n_B	12000 min ⁻¹	Bezugsdrehzahl

Gewicht

m	0.056 kg	Gewicht
----------	----------	---------