

6001.2ZR

Rillenkugellager, einreihig, befedet, Stahlblechkäfig, zwei Deckscheiben, Ringe und Wälzkörper aus Qualitätswälzlagerstahl

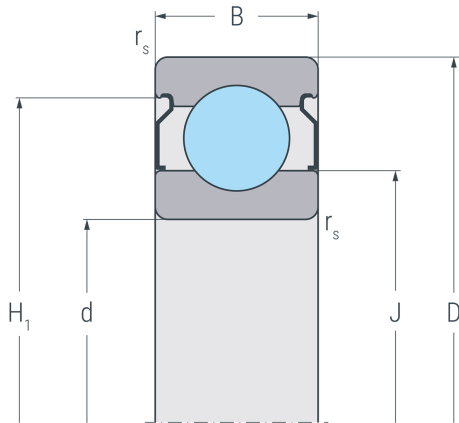

2 ZR

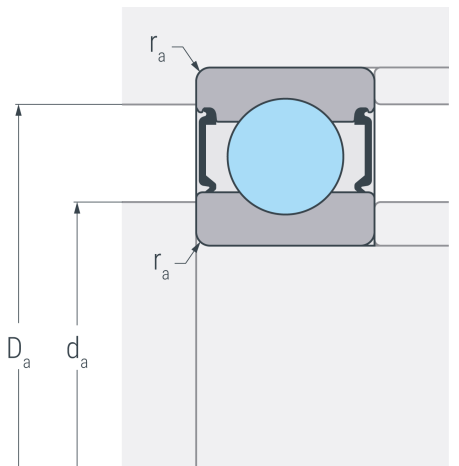

Abmessungen

d	12 mm	Bohrungsdurchmesser
D	28 mm	Außendurchmesser
B	8 mm	Breite
r_{s min}	0.3 mm	minimaler Kantenabstand
H₁	24.5 mm	Borndurchmesser Außenring
J	16.7 mm	Borndurchmesser Innenring

Anschlussmaße

d_{a min}	14 mm	minimaler Durchmesser der Wellenschulter
D_{a max}	26 mm	maximaler Durchmesser der Gehäuseschulter
r_{a max}	0.3 mm	maximaler Rundungsradius

Leistungsdaten

C_r	5.1 kN	dynamische Tragzahl, radial
C_{0r}	2.36 kN	statische Tragzahl, radial
C_{ur}	0.134 kN	Ermüdungsgrenzbelastung, radial
n_G	25000 min ⁻¹	Grenzdrehzahl
n_B	24000 min ⁻¹	Bezugsdrehzahl

Gewicht

m	0.022 kg	Gewicht
----------	----------	---------