

6000.2RSR

Rillenkugellager, einreihig, beidseitig abgedichtet, Stahlblechkäfig, zwei Dichtscheiben, Ringe und Wälzkörper aus Qualitätswälzlagerstahl

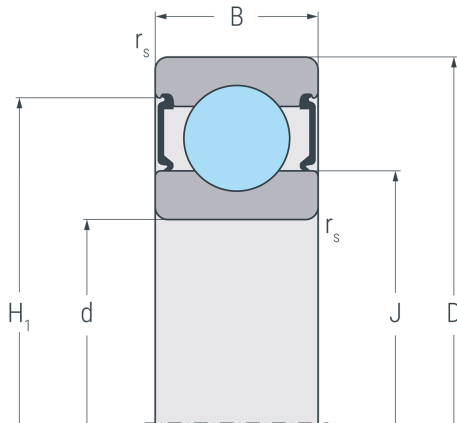

Abmessungen

d	10 mm	Bohrungsdurchmesser
D	26 mm	Außendurchmesser
B	8 mm	Breite
r_{s min}	0.3 mm	minimaler Kantenabstand
H₁	22.5 mm	Borndurchmesser Außenring
J	14.7 mm	Borndurchmesser Innenring

2 RSR

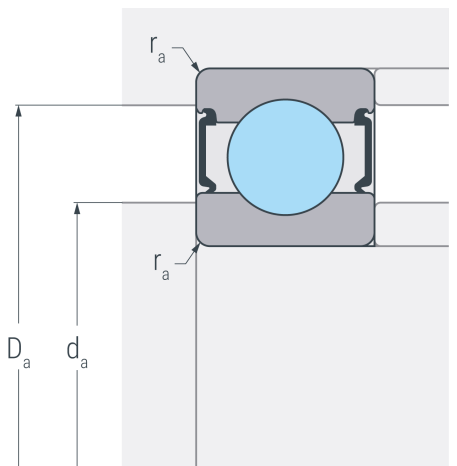

Anschlussmaße

d_{a min}	12 mm	minimaler Durchmesser der Wellenschulter
D_{a max}	24 mm	maximaler Durchmesser der Gehäuseschulter
r_{a max}	0.3 mm	maximaler Rundungsradius

Leistungsdaten

C_r	4.85 kN	dynamische Tragzahl, radial
C_{0r}	1.98 kN	statische Tragzahl, radial
C_{ur}	0.096 kN	Ermüdungsgrenzbelastung, radial
n_G	19000 min ⁻¹	Grenzdrehzahl

Gewicht

m	0.02 kg	Gewicht
----------	---------	---------