

6010TB.P63

Rillenkugellager, einreihig, innenbordgeführter Hartgewebekäfig, Toleranzklasse P6, radiale Lagerluft C3, Ringe und Wälzkörper aus Qualitätswälzlagerstahl

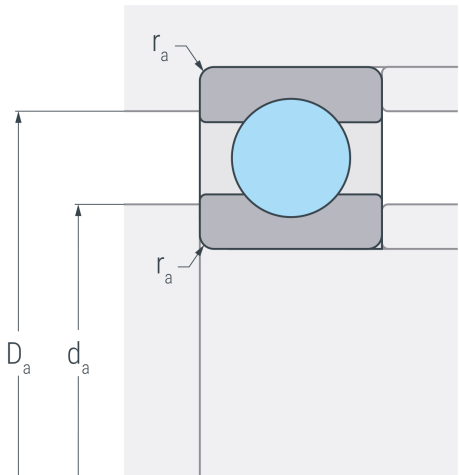
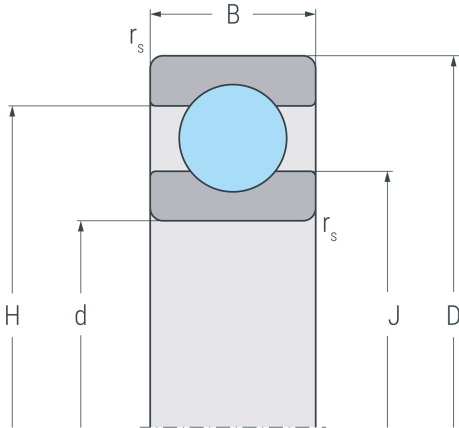

Abmessungen

d	50 mm	Bohrungsdurchmesser
D	80 mm	Außendurchmesser
B	16 mm	Breite
r_{s min}	1 mm	minimaler Kantenabstand
H	70.4 mm	Borrdurchmesser Außenring
J	59.7 mm	Borrdurchmesser Innenring

Anschlussmaße

d_{a min}	54.6 mm	minimaler Durchmesser der Wellenschulter
D_{a max}	75.4 mm	maximaler Durchmesser der Gehäuseschulter
r_{a max}	1 mm	maximaler Rundungsradius

Leistungsdaten

C_r	21.3 kN	dynamische Tragzahl, radial
C_{0r}	15.2 kN	statische Tragzahl, radial
C_{ur}	0.793 kN	Ermüdungsgrenzbelastung, radial
n_G	17000 min ⁻¹	Grenzdrehzahl

Gewicht

m	0.261 kg	Gewicht
----------	----------	---------