

6208.2ZR

Rillenkugellager, einreihig, befedet, Stahlblechkäfig, zwei Deckscheiben, Ringe und Wälzkörper aus Qualitätswälzlagerstahl

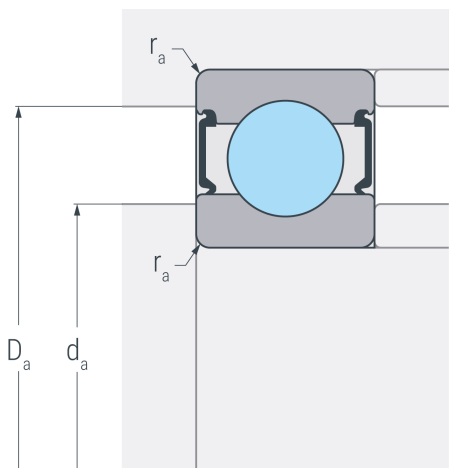

2 ZR



Abmessungen

d	40 mm	Bohrungsdurchmesser
D	80 mm	Außendurchmesser
B	18 mm	Breite
r_{s min}	1.1 mm	minimaler Kantenabstand
H₁	70.6 mm	Borndurchmesser Außenring
J	52.9 mm	Borndurchmesser Innenring

Anschlussmaße

d_{a min}	47 mm	minimaler Durchmesser der Wellenschulter
D_{a max}	73 mm	maximaler Durchmesser der Gehäuseschulter
r_{a max}	1.1 mm	maximaler Rundungsradius

Leistungsdaten

C_r	32.3 kN	dynamische Tragzahl, radial
C_{0r}	20.8 kN	statische Tragzahl, radial
C_{ur}	1.08 kN	Ermüdungsgrenzbelastung, radial
n_G	10000 min ⁻¹	Grenzdrehzahl
n_B	9200 min ⁻¹	Bezugsdrehzahl

Gewicht

m	0.366 kg	Gewicht
----------	----------	---------