

6301RSR

Rillenkugellager, einreihig, einseitig abgedichtet, Stahlblechkäfig, eine Dichtscheibe, Ringe und Wälzkörper aus Qualitätswälzlagerstahl



Abmessungen

d	12 mm	Bohrungsdurchmesser
D	37 mm	Außendurchmesser
B	12 mm	Breite
r_{s min}	1 mm	minimaler Kantenabstand
H₁	31.4 mm	Borndurchmesser Außenring
J	19.5 mm	Borndurchmesser Innenring

RSR

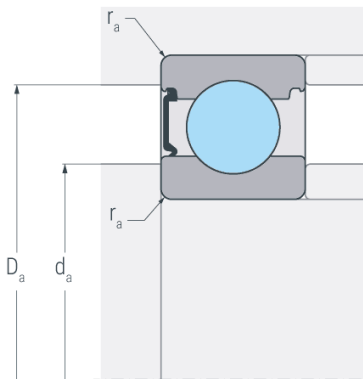

Anschlussmaße

d_{a min}	17.6 mm	minimaler Durchmesser der Wellenschulter
D_{a max}	31.4 mm	maximaler Durchmesser der Gehäuseschulter
r_{a max}	1 mm	maximaler Rundungsradius

Leistungsdaten

C_r	10.1 kN	dynamische Tragzahl, radial
C_{0r}	4.23 kN	statische Tragzahl, radial
C_{ur}	0.29 kN	Ermüdungsgrenzbelastung, radial
n_G	13000 min ⁻¹	Grenzdrehzahl

Gewicht

m	0.064 kg	Gewicht
----------	----------	---------

